

①ダンボールシートをきれいに並べたら、
四隅の角にテープを貼って仮止めしてください。

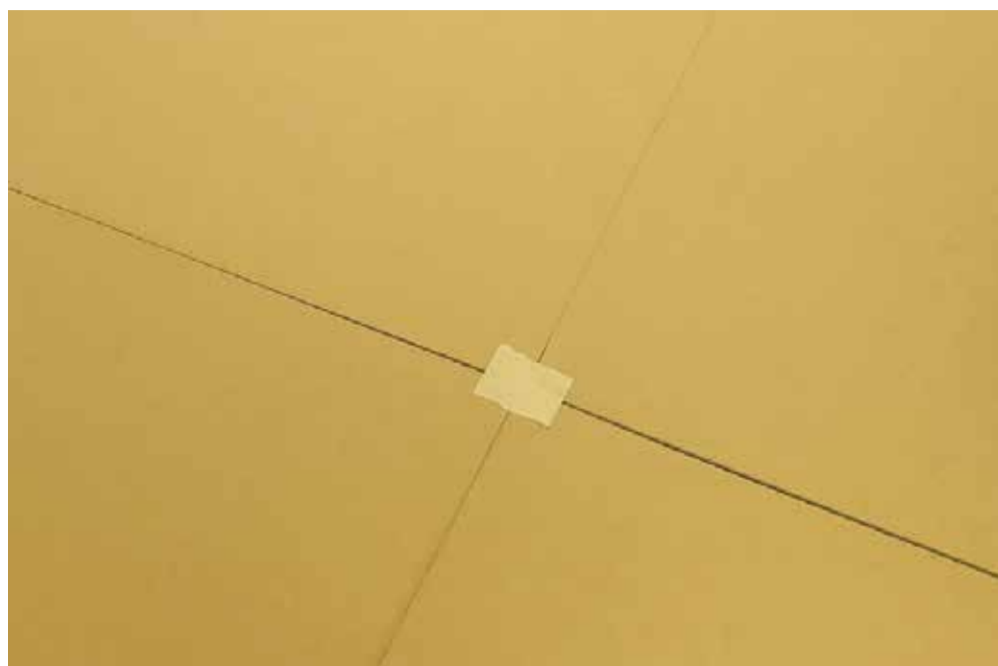

②ダンボールシートのつなぎ目をテープで貼ってください。



③完成です



1 m × 1 mの床敷きシートを使用した場合

ダンボールめいろ 定番サイズ	床敷シート 使用枚数
4マス×6マス	20枚
5マス×5マス	16枚
6マス×6マス	25枚
6マス×8マス	30枚
7マス×7マス	36枚
6マス×10マス	40枚
8マス×8マス	49枚

床敷シート使用例 「定番4マス×6マス」

ダンボールめいろ
4×6マス

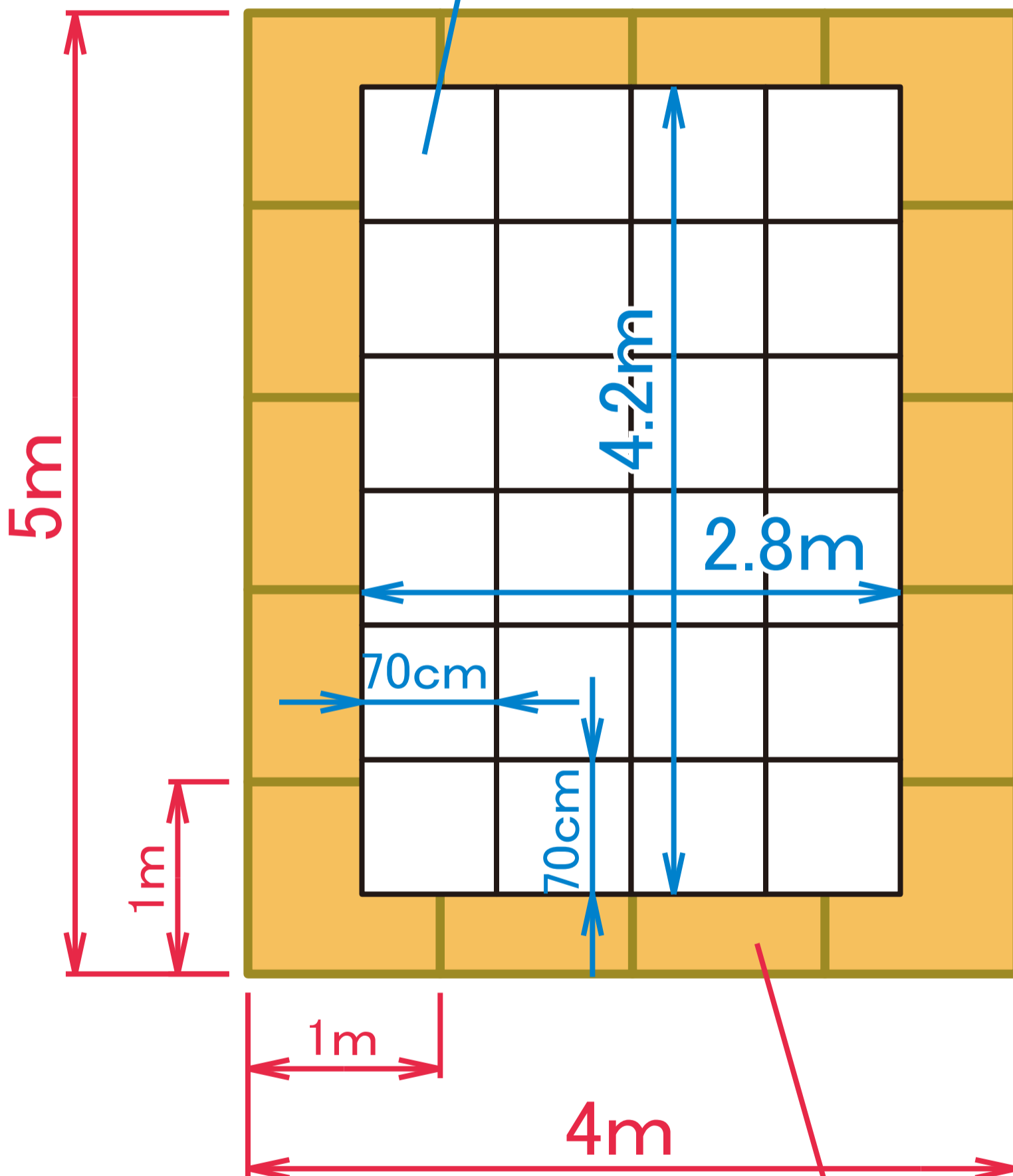

床敷シート

20枚

(15枚でもギリギリ収まります)

床敷シート使用例 「定番5マス×5マス」

ダンボールめいろ
5×5マス

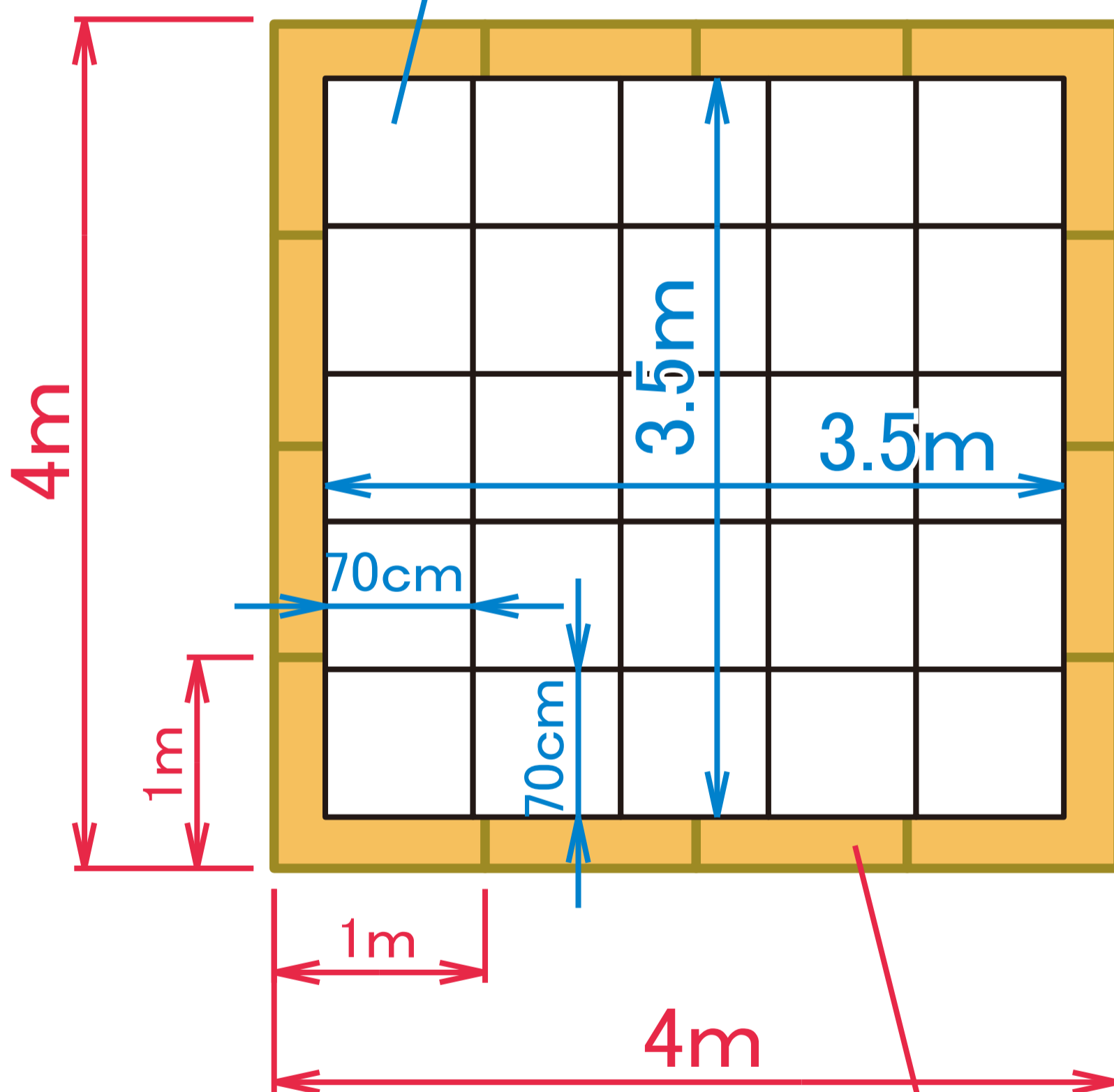

床敷シート
16枚

床敷シート使用例 「定番6マス×6マス」

ダンボールめいろ
6×6マス

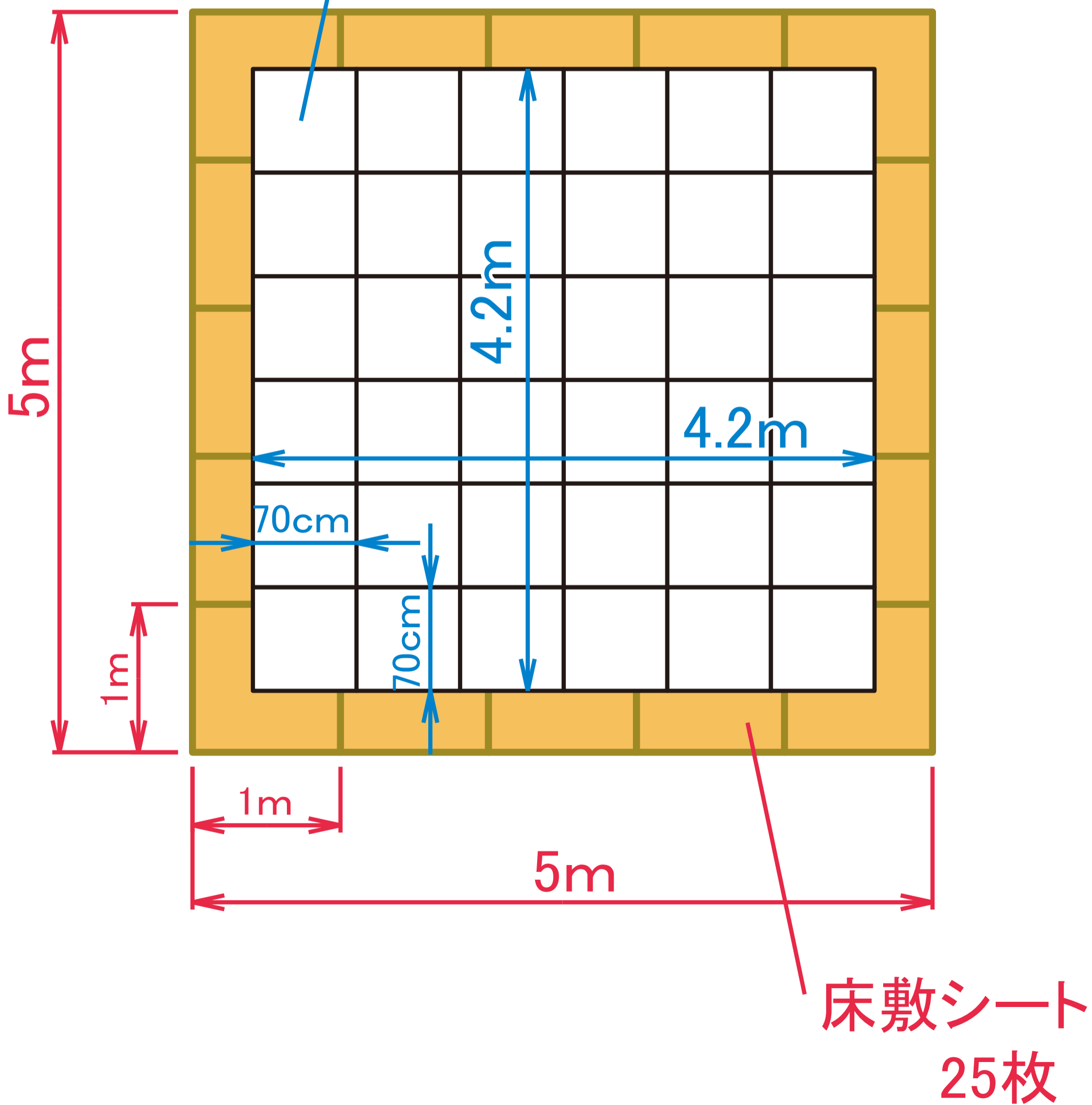

床敷シート使用例 「定番6マス×8マス」

ダンボールめいろ
6×8マス

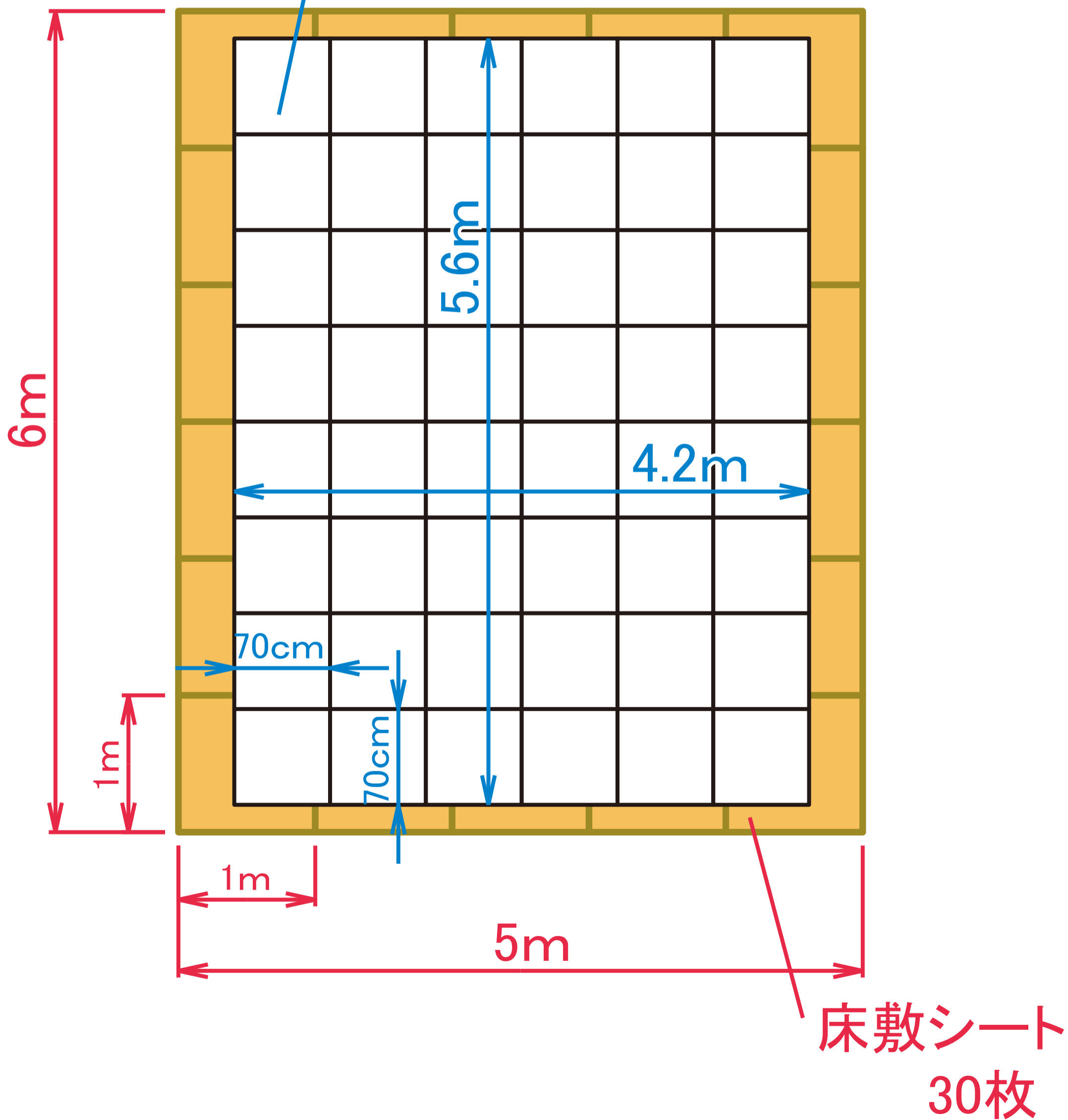

床敷シート使用例 「定番7マス×7マス」

ダンボールめいろ
7×7マス

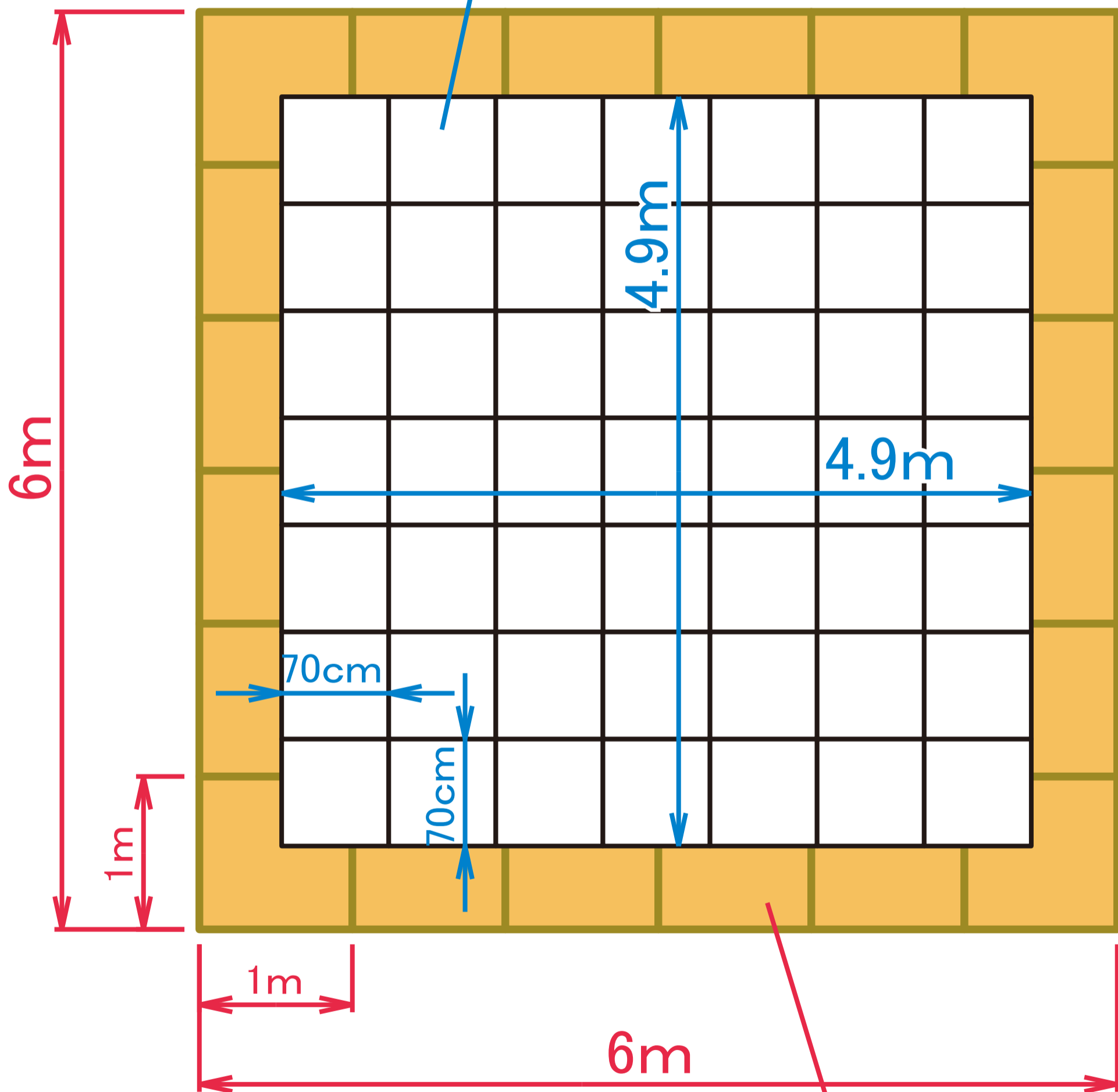

床敷シート

36枚

(30枚でもギリギリ収まります)

床敷シート使用例 「定番6マス×10マス」

ダンボールめいろ
6×10マス

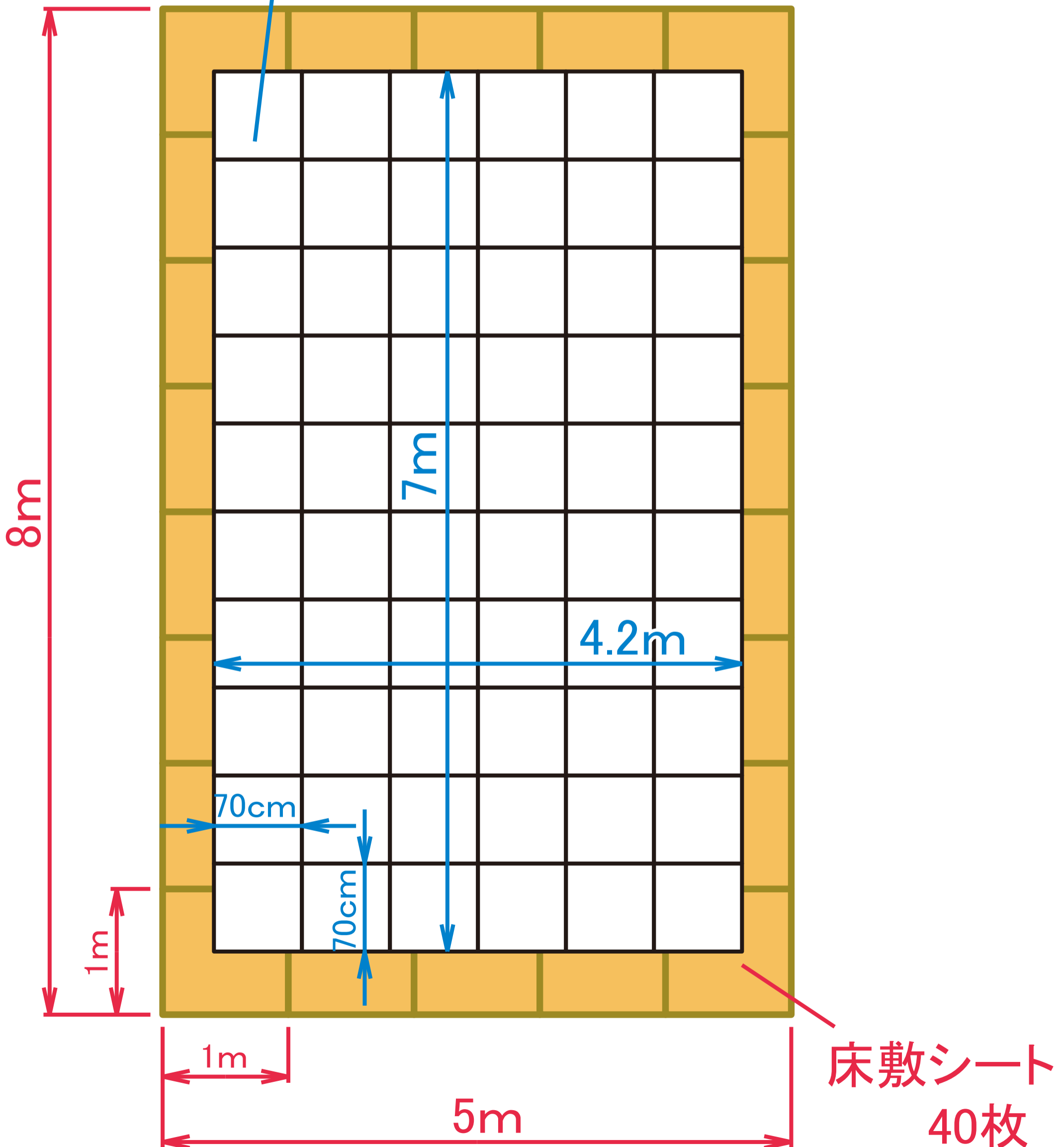

床敷シート使用例 「定番8マス×8マス」

ダンボールめいろ
8×8マス

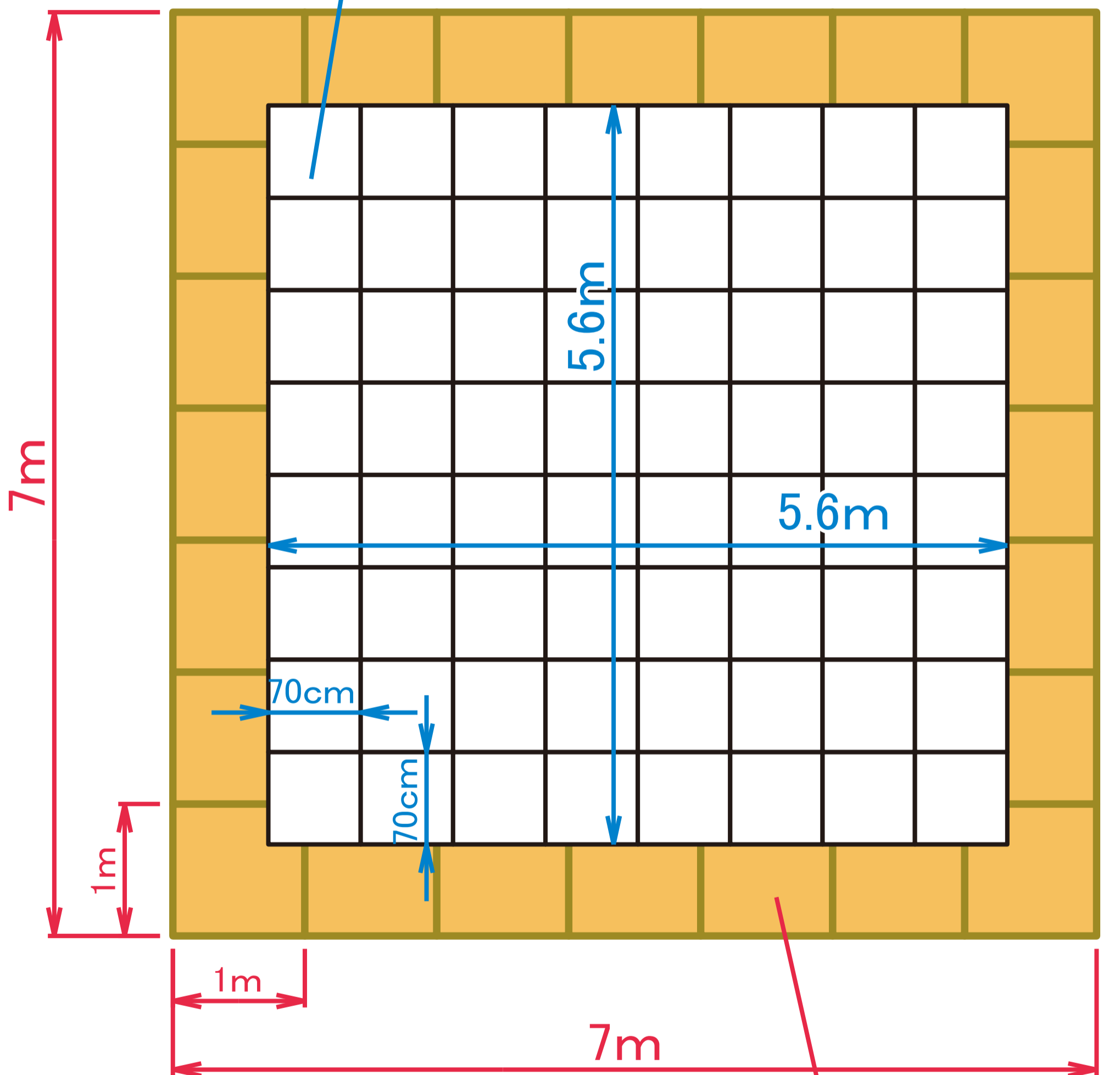

床敷シート
49枚

(36枚でもギリギリ収まります)